

NÁVOD NA MONTÁŽ A OBSLUHU

Wi-Fi a internet moduly SUPLA

Ovládání pro brány, vrata, branky

SBW - 01 | SBW - 02

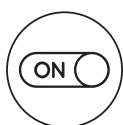

OBSAH

ÚVOD	2
PODĚKOVÁNÍ	2
POPIS FUNKCE	4
VLASTNOSTI	4
OBSAH BALENÍ	4
POSTUP MONTÁŽE A UVEDENÍ DO PROVOZU	5
POPIS PRVKŮ WI-FI OVLÁDÁNÍ BRÁNY	5
SCHÉMA ZAPOJENÍ KABELÁŽE	5
OVLÁDÁNÍ POMOCÍ MOBILNÍHO ZAŘÍZENÍ PŘES INTERNET	6
INSTALACE MOBILNÍ APLIKACE SUPLA	6
PŘIDÁNÍ MODULU SBW-01 DO APLIKACE SUPLA	6
APLIKACE SUPLA – OVLÁDÁNÍ PŘES INTERNET	9
SUPLA – ZÁKLADNÍ FUNKCE	10
ZÁKLADNÍ OBRAZOVKA	10
MOJE SUPLA	11
ODSTRANĚNÍ ZAŘÍZENÍ Z VAŠEHO ÚČTU – PŘENESENÍ NA JINÝ ÚČET	12
VŠEOBECNÉ ZÁSADY	13
DOPRAVA A SKLADOVÁNÍ	13
LIKVIDACE	13
TECHNICKÉ ÚDAJE	13
POKROČILÉ PŘIPOJENÍ MODULU SBW-01 K WI-FI A DO VAŠEHO ÚČTU	14

ÚVOD

PODĚKOVÁNÍ

Děkujeme Vám za zakoupení výrobku z řady chytrých komponent PEVEKO – SUPLA dodávaného společností PEVEKO. Děkujeme Vám za Vaši důvěru a věříme, že výrobek plně splní Vaše očekávání. V případě jakýchkoli otázek, nás kontaktujte na supla@peveko.cz.

POZOR! Zařízení musí být připojeno k napájecímu napětí **v souladu s platnými elektrickými a bezpečnostními normami nebo předpisy**. Pokyny k zapojení naleznete v tomto návodu. Instalaci, zapojení a nastavení tohoto produktu smí provádět **pouze kvalifikovaný a certifikovaný pracovník**, který si přečetl a porozuměl této uživatelské příručce a funkcím produktu. **Neotevírejte ani jinak nerozebírejte kryt produktu**; jinak bude záruka na produkt neplatná a **může dojít k úrazu elektrickým proudem**. Před instalací a zapojením tohoto produktu se ujistěte, že **kabeláž, která má být připojena, není pod napětím**. Podmínky a způsoby dopravy, skladování a provoz tohoto produktu mohou ovlivnit jeho výkon. Neinstalujte výrobek, pokud některá z jeho součástí chybí, výrobek je jakkoli poškozen nebo zdeformován. Pokud zjistíte jakékoli poruchy, obraťte se na

INFO: Při instalaci tohoto produktu **ověřte, že toto zařízení není přímo vystaveno vodě ani provozu při vysoké relativní vlhkosti. Teplota v místě instalace musí být mezi -20 °C a +55 °C**. Modul SBW-01 je určen pro vnitřní instalaci. Pokud je instalováno **venku, umístěte toto zařízení do vnějšího vodotěsného krytu** a zajistěte jej proti vniknutí vody, zejména na svorky vodičů.

Změny a tiskové chyby v tomto dokumentu vyhrazeny.

POPIS FUNKCE

Wi-Fi modul **SBW-01** je určen pro ovládání **jedné brány, garážových vrat nebo vstupní branky** pomocí aplikace SUPLA a vašeho mobilního telefonu nebo tabletu. Připojením koncových spínačů na vstupy modulu získáte informaci o otevření nebo zavření.

100 % bezpečnost – ten, kdo nemá přístup do vašeho mobilu, nemůže s bránu ovládat. Navíc ztracený mobil můžete obratem zablokovat přes internet. Systém SUPLA má všechny servery v Evropě.

Pohodlí a jistota – vždy budete vědět, zda je brána skutečně zavřená. To většina ovladačů nedokáže. Zařízení SBW-01 je přizpůsobeno pro **montáž přímo v pohonu** a umožňuje integraci s libovolným typem pohonu. Díky napájení 24 V je zařízení zcela bezpečné.

Aplikace **SUPLA je ke stažení zdarma** na Google Play i Apple iStore. Ovládejte až 100 různých zařízení z jedné aplikace. Servery jsou bezpečně uloženy **v Evropě**.

VLASTNOSTI

- Bezdrátové ovládání pohonu brány využívá Wi-Fi
- Díky ovládání přes internet, ovládáte odkudkoli na světě.
- Stav brány vidíte ve svém mobilu – modul umožňuje připojení signálu z koncových spínačů pohonu brány
- Napájení modulu 24 V AC / DC

OBSAH BALENÍ

- Wi-Fi modul SBW-011 ks
- Návod.....1 ks



POSTUP MONTÁŽE A UVEDENÍ DO PROVOZU

POPIS PRVKŮ WI-FI OVLÁDÁNÍ BRÁNY

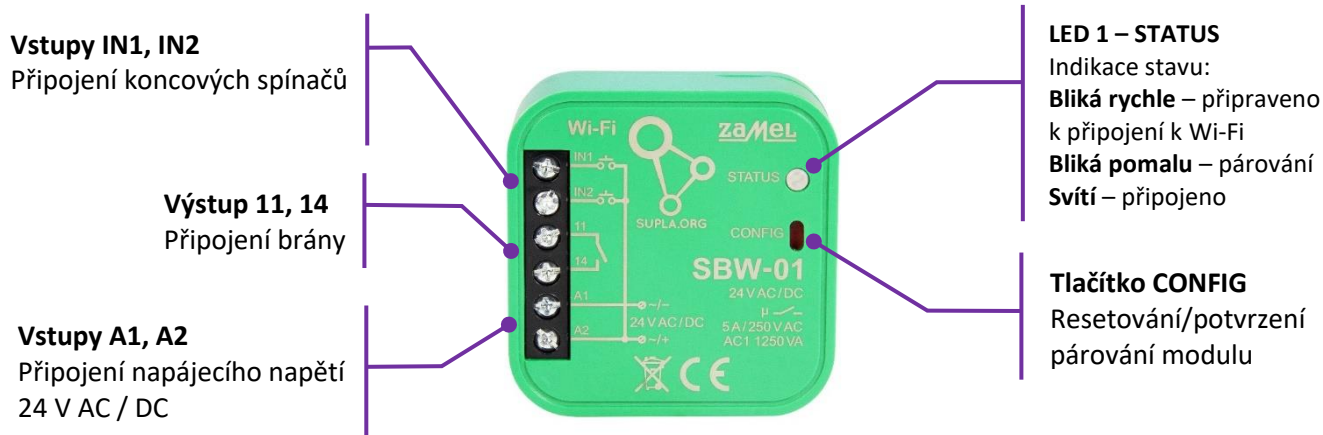

POZOR! Stlačením tlačítka CONFIG na dobu 10 s dojde k resetování zařízení a je potřeba zařízení opět připojit.

SCHÉMA ZAPOJENÍ KABELÁŽE

Připojte modul, jak je uvedeno na obrázku.

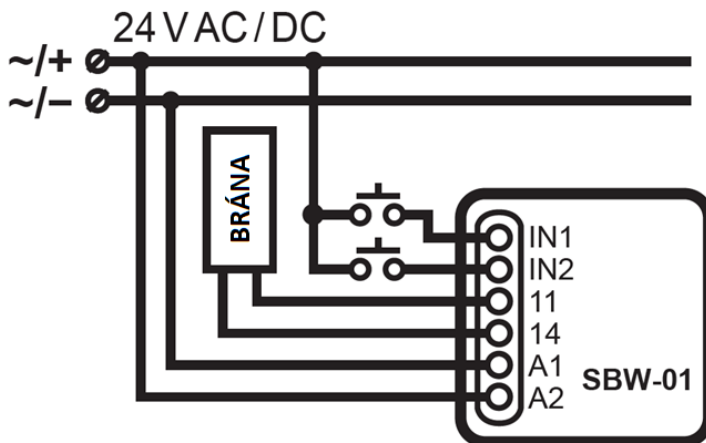

OVLÁDÁNÍ POMOCÍ MOBILNÍHO ZAŘÍZENÍ PŘES INTERNET

Modul SBW-01 lze ovládat na dálku pomocí tabletu nebo mobilního telefonu a aplikace SUPLA www.supla.org. Tato je k dispozici zdarma na AppStore nebo Google Play.

INSTALACE MOBILNÍ APLIKACE SUPLA

Aplikaci SUPLA lze stáhnout zdarma na AppStore nebo Google Play. K instalaci můžete využít i následujících QR kódů pro operační systémy iOS a Android.

App Store:



Google Play:

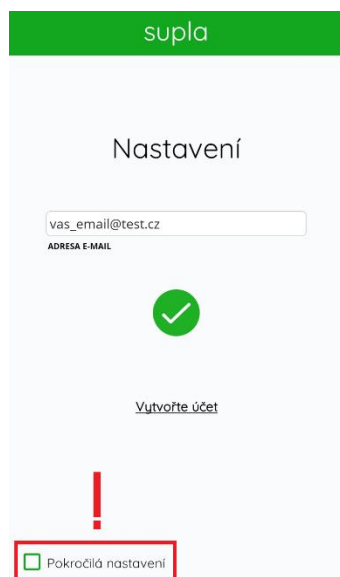

Po dokončení instalace spusťte aplikaci SUPLA a vytvořte si účet na serveru www.supla.org



Následně obdržíte e-mail zprávu s odkazem pro potvrzení registrace. Klikněte na tento odkaz v e-mailu.

Spusťte opět aplikaci SUPLA a zadejte e-mail adresu vašeho účtu.

POZOR! Políčko **Pokročilá nastavení ponechejte**, jak je ve výchozím stavu, tzn. **neoznačeno**.

Klikněte na ikonu:



Nyní již můžete přidat Váš Modul SBW-01 do aplikace SUPLA

PŘIDÁNÍ MODULU SBW-01 DO APLIKACE SUPLA

1) Přihlaste se ke svému účtu na server SUPLA (www.supla.org)

INFO: Po založení účtu na SUPLA je registrace zařízení aktivní 7 dní. Po tu dobu není nutné provádět kroky dle tohoto bodu 1. Můžete jej přeskočit a pokračovat od bodu 2 dále.

a. Otevřete část Moje SUPLA

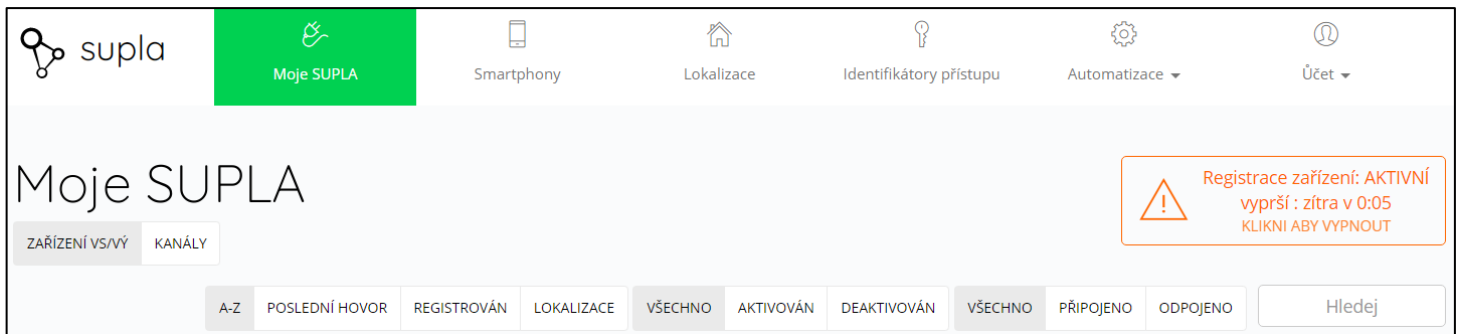

b. Pokud není registrace zařízení aktivní, klikněte na pole „Registrace zařízení“.



Jakmile je registrace aktivní, můžete přidat do své aplikace nový Modul SBW-01.

2) **Spustíte aplikaci SUPLA na svém mobilu a přihlaste se ke svému účtu.**

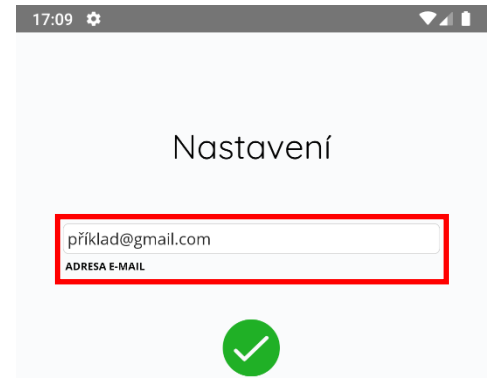

3) **V hlavní nabídce SUPLA klikněte na PŘIDAT ZAŘÍZENÍ**

INFO: Modul SBW-01 je možné připojit jen do Wi-Fi sítě standardu 2,4GHz. Pokud máte problémy s připojením, zkontrolujte si typ vaší Wi-Fi sítě.

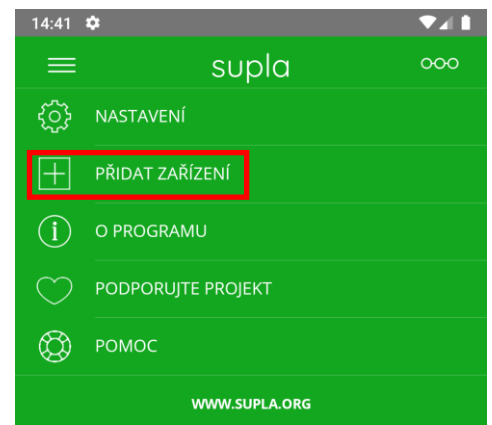

4) Zobrazí se Vám průvodce přidání zařízení.

Postup pro systém Android:

Povolte aplikaci přístup k poloze tohoto zařízení vždy.

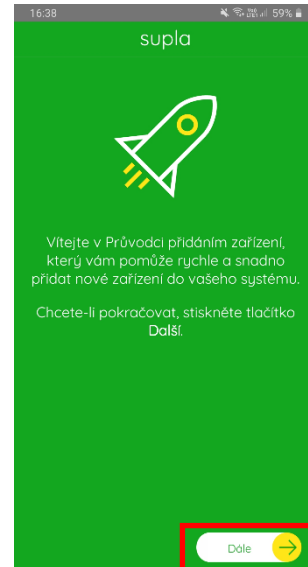
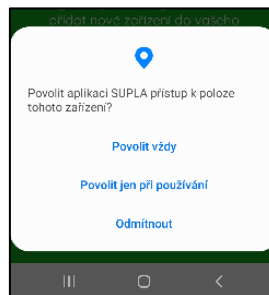

Postup pro systém iOS:

Klikněte na

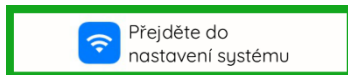

Připojte se k Wi-Fi síti začínající slovem SUPLA.

Např: „SUPLA-*****_*****“

Klikněte na tlačítko „Dále“.

5) Zadejte jméno a heslo WI-FI sítě,

do které se má Modul SBW-01 přihlásit. Např. Vaše domácí síť

Klikněte na tlačítko „Dále“

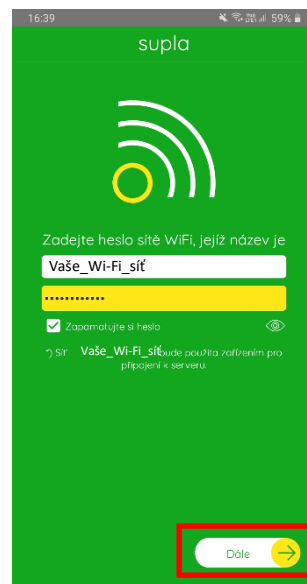

6) Zkontrolujte, zda LED 1 bliká rychle (několikrát za vteřinu),

Pokud rychle neblíká, přepněte zařízení do konfiguračního režimu podržením tlačítka CONFIG. Poté stiskněte tlačítko START.



V případě, že se vám objeví zpráva “Registrace zařízení je aktuálně vypnutá”, otevřete odkaz:

<https://cloud.supla.org/>

Přihlaste se do Vašeho účtu, jděte do Moje SUPLA a zapněte Registraci zařízení.

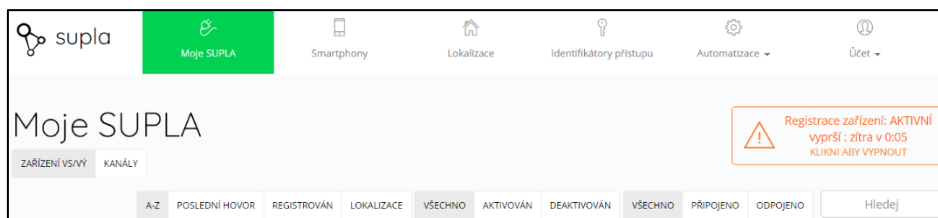

Poté opakujte proces přidání zařízení viz bod 2.

7) Dokončení nastavení

- Po úspěšném dokončení nastavení se dostanete na tuto obrazovku, kde jsou uvedeny identifikační údaje Modulu SBW-01.
- LED 1 na Modulu SBW-01 přestane blikat a rozsvítí se trvale, jakmile se Modul SBW-01 připojí do sítě Wi-Fi a k internetu.
- Poté se Modul SBW-01 zobrazí v aplikaci SUPLA

INFO: První připojení může probíhat pomaleji v závislosti na kvalitě Wi-Fi sítě. V některých případech až 60 vteřin.

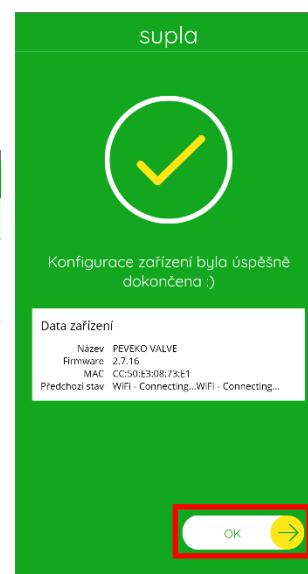
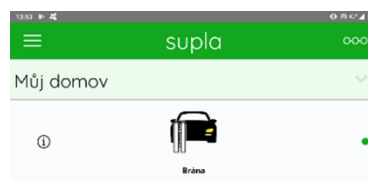

Pokud se Modul SBW-01 nepřihlásí do Wi-Fi a LED 1 stále pomalu bliká, tak Modul SBW-01 není přihlášen k internetu. Ověřte postupně tyto možnosti:

- Zkontrolujte funkci vaší Wi-Fi sítě
- Zopakujte postup od bodu 2.
- Postupujte dle kapitoly Pokročilé připojení

APLIKACE SUPLA – OVLÁDÁNÍ PŘES INTERNET

- Aplikaci SUPLA spusťte pomocí ikony na vašem mobilním zařízení
- Aplikace vám poskytne kompletní informace o stavu vašeho Modulu SBW-01

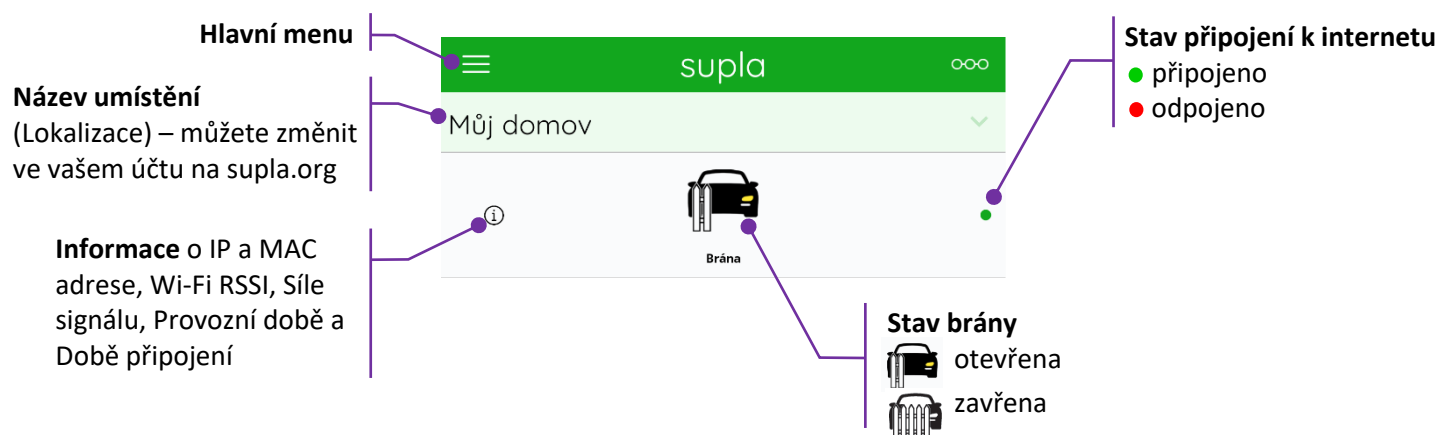

INFO: Do aplikace můžete přidat až 100 zařízení

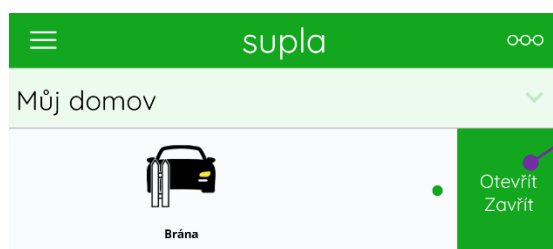

Otevření/zavření brány

Pohybem prstu zprava doleva na pravém okraji obrazovky, zobrazíte tlačítko pro otevření/zavření

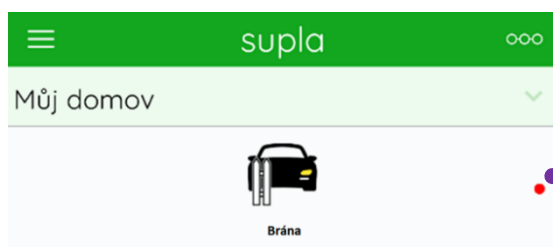

Odpojeno

Pokud se Modul SBW-01 odpojí od internetu, aplikace nezná aktuální stav Modulu SBW-01.

SUPLA – ZÁKLADNÍ FUNKCE

Aplikace SUPLA ovládá váš Modul SBW-01 přes internetový server supla.org. Přihlásíte se na něj na stránce: cloud.supla.org

INFO: Pomocí tohoto systému můžete ovládat různá další zařízení: světla, rolety, garážová vrata a brány, měřiče energie, topení a mnoho dalšího.

ZÁKLADNÍ OBRAZOVKA

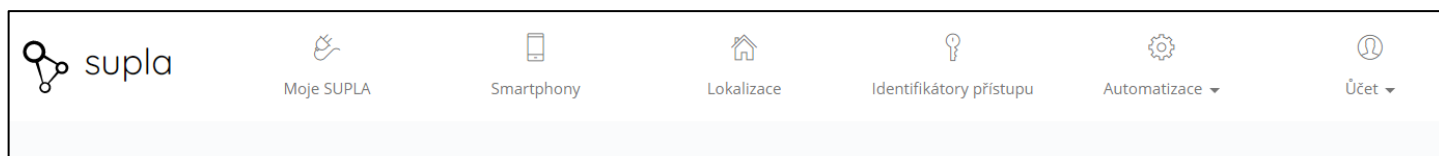

- **Supla** – domovská obrazovka
- **Moje SUPLA** – seznam Vašich zařízení (brána, světlo, ventil atd.). Zde si aktivujete možnost přidat nové zařízení.
- **Smartphony** – seznam mobilních zařízení přidaných k vašemu účtu. Zde si aktivujete možnost přidat další.
- **Lokalizace** – seznam prostor, kde máte vaše zařízení SUPLA přihlášeno. Např. „Můj dům“, „Garáž“ apod.
- **Identifikátory přístupu** – k Vašemu účtu můžete přidat více Identifikátorů přístupu. Jako správce Vašeho účtu můžete každému členu rodiny (resp. jeho mobilnímu telefonu) přiřadit jeden identifikátor přístupu. Tím určíte, jaká zařízení bude moci ovládat. Např. rodiče mohou ovládat celý dům, děti jen světla ve svém pokoji.
- **Automatizace** – zde si můžete nastavit časový plán pro vaše zařízení. Např. kdy se má brána otevřít a zavřít.

MOJE SUPLA

Klikněte na ikonu Vašeho Modulu. Např. SBW-01

Zde uvidíte informace o Vašem zařízení:

- **Zařízení** – zda je připojeno
- **Lokalizace** – k jakému umístění je přiřazeno
- **Přístupové ID** – kdo má k danému zařízení přístup

Zároveň můžete zařízení z Vašeho účtu vymazat nebo deaktivovat.

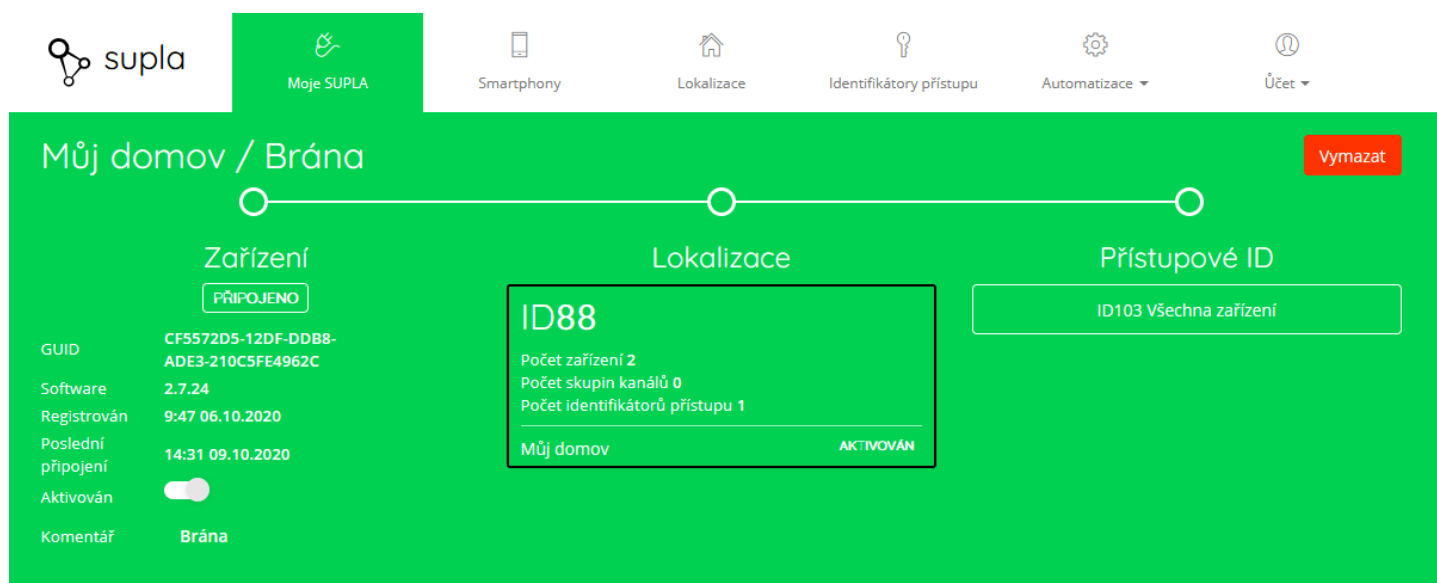
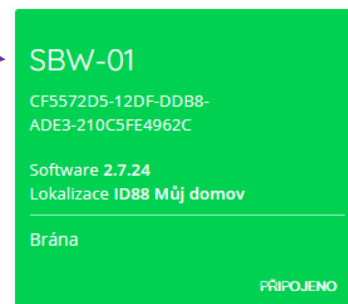

Klikněte na ikonu brány.

Nyní můžete bránu ovládat nebo pro ni nastavit plán činnosti

- **Popis** – zde si můžete vaše zařízení pojmenovat
- **Změňte ikonu** – můžete si nastavit vaši vlastní ikonku
- **Záložka AKCE – Otevřít / Zavřít** – ovládání brány
- **Záložka „Plány“** – zde je přehled plánovaných činností pro vaše zařízení



INFO: Veškeré změny je potřeba uložit.

« Můj domov / Brána
ID1691 Otevření / zavření vstupní brány

Relé, Číslo kanálu: 0

Funkce

Otevření / zavření vstupní brány ▾

Podpis

Zobrazit v klientských zařízeních

Doba sepnutí relé

0.5 sek. 1 sek. 2 sek.

Snímač otevření

vyberte kanál ▾

Snímač středního otevření

ID1692 Snímač otevření vs Můj domov / SBW-01 ▾

Akce

Plány (0) Přímé odkazy (0)

Lokalizace

ID88

Počet zařízení 1
Počet skupin kanálů 0
Počet identifikátorů přístupu 2

Můj domov

AKTIVOVÁN

Kanál je přiřazen k umístění zařízení

Stav

Změňte ikonu

Zrušit změny Zapiš změny

Otevřít / zavřít

ODSTRANĚNÍ ZAŘÍZENÍ Z VAŠEHO ÚČTU – PŘENESENÍ NA JINÝ ÚČET

POZOR! Zařízení SUPLA může být přihlášeno jen k jednomu účtu. Pokud jej přihlásíte k jinému účtu, z původního účtu již nebude možné zařízení ovládat.

- Přihlaste se ke svému účtu SUPLA
- Otevřete část „Moje SUPLA“
- Vyberte Vaše zařízení, např. Modul SBW-01
- Klikněte na tlačítko „Vymazat“
- Nyní již můžete přidat zařízení na jiný účet běžným způsobem.

Vymazat

VŠEOBECNÉ ZÁSADY**DOPRAVA A SKLADOVÁNÍ**

Modul SBW-01 je uložen spolu s průvodní dokumentací v kartonové krabici, která jej chrání před poškozením. Zabalené výrobky je nutné zabezpečit při dopravě a skladování proti mechanickému poškození. Výrobky musí být skladovány v suchém a neagresivním prostředí.

LIKVIDACE

Po ukončení životnosti Modulu SBW-01 proveďte jeho ekologickou likvidaci podle platné legislativy.

TECHNICKÉ ÚDAJE

Nominální napájecí napětí	24 V AC / DC
Nominální frekvence	AC: Stand-by / Zapnuté relé: AC: 16 mA / 62 mA
Nominální spotřeba energie	0,45 W
Přenos	Wi-Fi 2.4 GHz b/g/n
Dosah provozu	do 200 m v otevřeném prostoru
Počet vstupů	2
Spolupráce se spínači	monostabilními (tlačítka), bistabilními (standardní vypínače světla bez podsvícení)
Počet výstupních kanálů	1
Parametry kontaktů relé	1 x NO 5 A / 250 V AC
Maximální zatížení výstupu	5 A / 250 V AC
Počet připojovacích svorek	6 (kabely s průřezem do 2,5 mm ²)
Montáž krytu	instalační krabička pr.60 mm
Stupeň krytí krytu	IP 20
Rozměry	47,5 x 47,5 x 23 mm
Hmotnost	40 g
Rozsah provozních teplot	-20 až +55 °C
V souladu s normami	PN-EN 60669, PN-EN 60950, PN-EN 61000, PN-ETSI EN 300 220-1

POKROČILÉ PŘIPOJENÍ MODULU SBW-01 K WI-FI A DO VAŠEHO ÚČTU
1) Kontrola, že registrace zařízení je aktivní

Postupujte dle bodu 1, kapitola „Připojení“

2) Zkontrolujte, zda LED 1 bliká rychle (několikrát za vteřinu)

Pokud neblíká rychle, podržte tlačítko CONFIG 10 vteřin.

Jakmile LED 1 bliká rychle, je Modul SBW-01 připraven pro připojení k Wi-Fi

3) Připojte se k Wi-Fi síti Modulu SBW-01

Na Vašem mobilním telefonu nebo tabletu přejděte do nastavení připojení k Wi-Fi a připojte se k síti s názvem „SUPLA-*****-*****“. Zde příklad ->

4) Otevřete si internet prohlížeč na mobilním zařízení

Po úspěšném připojení k síti SUPLA spusťte internetový prohlížeč ve Vašem mobilním telefonu nebo tabletu a do adresy zadejte výchozí IP adresu 192.168.4.1

5) Zobrazí se Vám stránka pro nastavení připojení.

Doplňte požadované údaje:

- **Network name:** název Wi-Fi sítě ke které chcete připojit Ovládání brány
- **Password:** heslo Wi-Fi sítě
- **Server:** tento údaj by měl být již předvyplněný. Pokud není, vyplňte název serveru SUPLA (např.: srv30.supla.org). Tento údaj

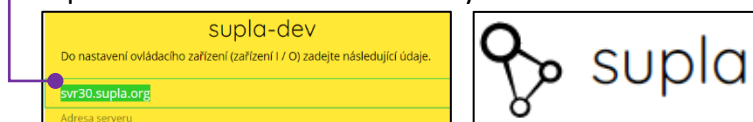
 naleznete po přihlášení k Vašemu účtu na <https://cloud.supla.org/>. Když kliknete na znak SUPLA v pravém horním rohu obrazovky.

- **E-mail:** email účtu, který jste si zřídili na supla.org
- **Ostatní údaje neměňte!**
- **Po zadání všech údajů stiskněte tlačítko „SAVE“ a uložte je.**

6) Dokončení připojení k Wi-Fi síti

- Stiskněte krátce tlačítko CONFIG.
- LED 1 začne pomalu blikat a Modul SBW-01 se nyní přihlašuje do nastavené sítě Wi-Fi
- Počkejte několik vteřin.
- LED 1 začne svítit nepřerušovaně zeleně. Modul SBW-01 je připojen do sítě Wi-Fi a k internetu

7) Zobrazení Modulu SBW-01 v aplikaci SUPLA a v účtu na internetu

Po úspěšném připojení k Wi-Fi a do internetu se zobrazí váš Modul SBW-01:

- V aplikaci SUPLA na chytrém telefonu nebo tabletu.
- Na vašem účtu na <https://cloud.supla.org/> v části „Moje SUPLA“

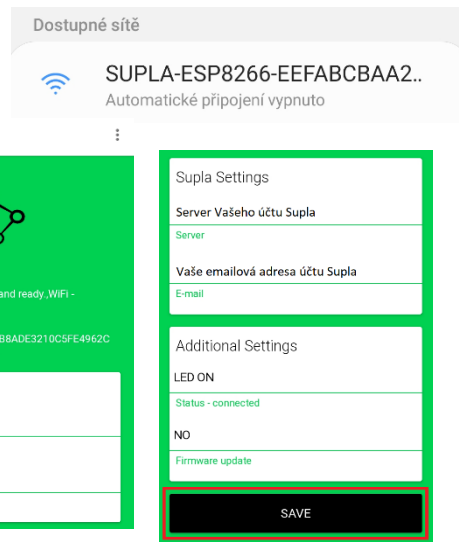
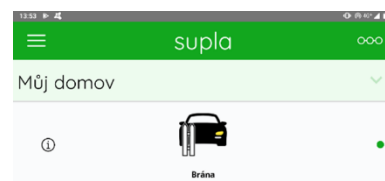

INFO: Pokud se vám nepodařilo Modul SBW-01 úspěšně připojit, kontaktujte nás na chytryventil@peveko.cz.

Změny a tiskové chyby v tomto dokumentu vyhrazeny.

Vedení firmy a výrobní závod Jarošov

Pivovarská 545
Uherské Hradiště - Jarošov
686 01
Česká republika

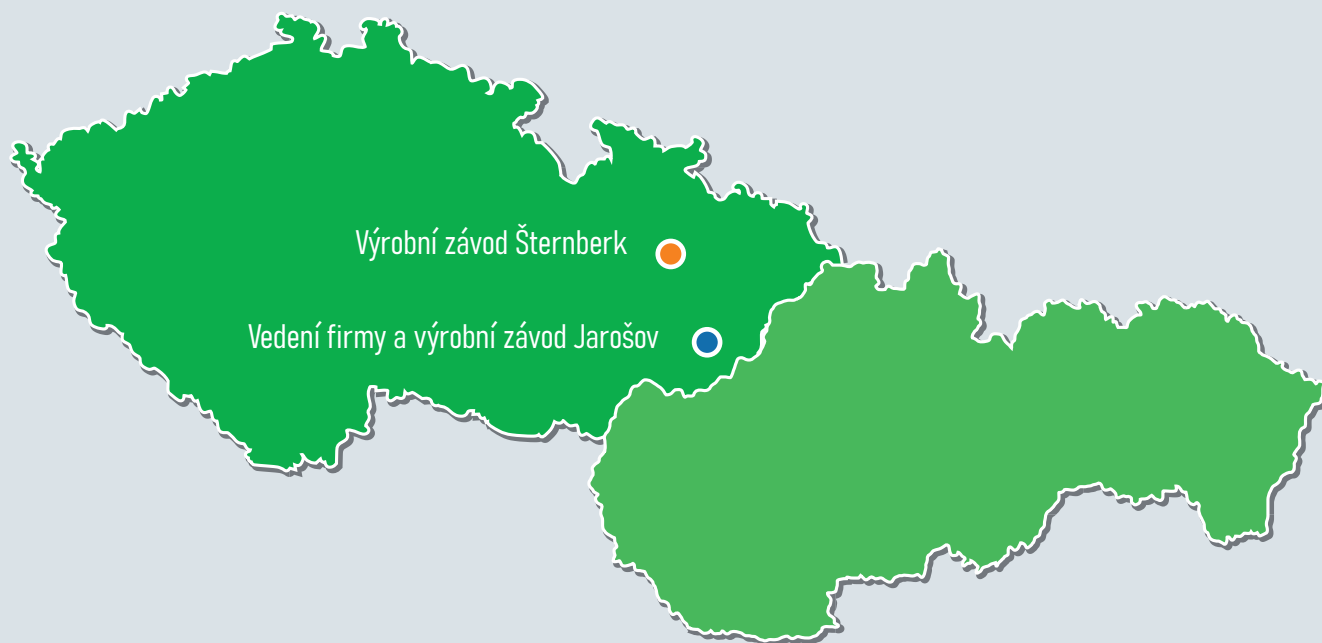
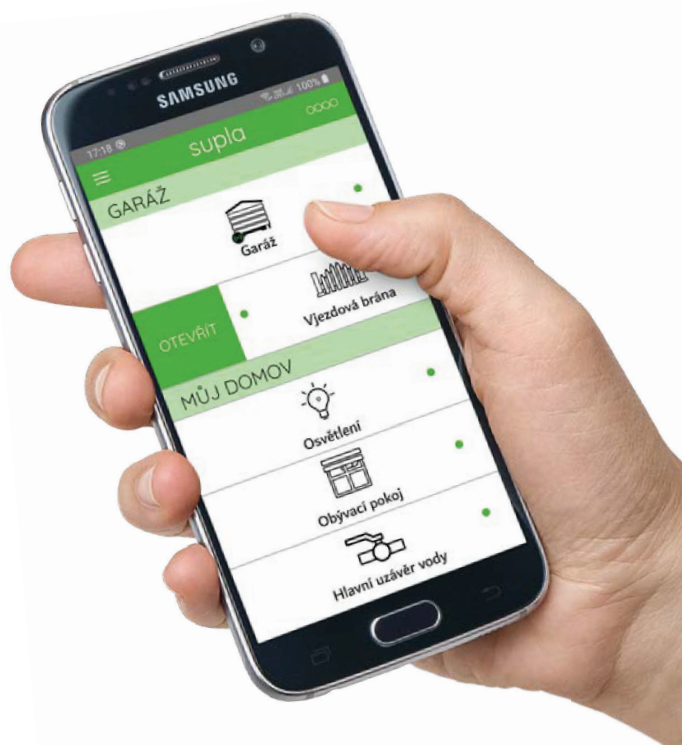
Tel.: +420 572 432 465
Mobil: +420 777 718 061
Fax: +420 572 501 434
E-mail: supla@peveko.cz



Změny a tiskové chyby vyhrazeny.

PORADENSTVÍ | POPTÁVKY | OBJEDNÁVKY

+420 572 432 465 | peveko@peveko.cz | www.peveko.cz